



Serviceplan

Volkswagen
Deutschland

Serviceplan:
Volkswagen
Stand: 04.08.2014
Deutsch: 11.2014
Artikel-Nr.: 153.5D3.PKW.01
Teile-Nr.: 3G0012701SB



3G0012701SB

4.09/2014



Fahrzeugdatenträger

1	WVGZZZ	5N	z	FW613849
		5N2		25U
2	Tiguan	2.0BMT		SPORT
	130	KW	TDI	M6A
3	CFGC			NGH
	LA7WL			DM
4		B0A	V73	G0L HZ6 J2D DE2
		1AT	IG8	2PP 1NP 5RQ 5SL TL4
		0BE	3S1	3U1 QI6 8AY 8GU 8ZH
		1KU	1LJ	3FU G02 7MJ
		0Y1	4UF	4X3 4F2 N7D 5MB
		9VE	2JN	E0A 0AK 0BE 2UA 2G5
		1JA	L05	0YE

Abb. 1: 1: Fahrzeug-Identifizierungsnummer; 2: Fahrzeugtyp, Motorleistung, Motorleistung, Getriebe; 3: Motorlebensbuchstabe, Getriebebuchstabe, Lacknummer, Innenausstattung; 4: Mehr-Ausstattungen, PR-Nummern

Übergabe-Inspektion wurde durchgeführt am: **29.06.15**

Datum der Auslieferung/Erstzulassung: **30.06.15**



133/20450
Volkswagen Zentrum
Leverkusen
Robert-Blum-Str.71
51379 Leverkusen



133/20450
Volkswagen Zentrum
Leverkusen
Robert-Blum-Str.71

Stempel des Volkswagen-Partners

Stempel des Volkswagen Partners

a) Je nachdem, was zuerst eintritt.

Der Volkswagen Service

Für welche Fahrzeuge gilt dieser Serviceplan

Dieser Serviceplan ist für folgende Fahrzeuge gültig:

- CC
- Golf Sportsvan
- Eos
- Golf Variant
- Golf
- Jetta
- Golf Cabriolet
- Passat
- Golf GTD
- Passat Variant
- Golf GTE
- Polo
- Golf GTI
- Scirocco
- Sharan
- The Beetle
- The Beetle Cabriolet
- Tiguan
- Touareg
- Touran
- up!

Die Bedeutung des Serviceplans

Durch die im Umschlag eingeklebten Fahrzeugdaten Abb. 1 ist sichergestellt, dass Sie jederzeit die richtigen Volkswagen Original Teile® in Ihr Fahrzeug einbauen lassen können. Außerdem ist dadurch festgelegt, welche Service-Art für Ihr Fahrzeug in Frage kommt.

- Im Serviceplan wird die **Erstzulassung** oder das **Auslieferungsdatum**, die **Übergabe-Inspektion**, und damit der Beginn der Gewährleistung für Ihr Fahrzeug bestätigt.
- Der Serviceplan sagt Ihnen, wann welcher Service durchgeführt werden muss. Da die durchzuführenden Serviceumfänge von Fahrzeug zu Fahrzeug variieren, können die fahrzeugindividuellen Tätigkeiten beim Fachbetrieb erfragt werden.
- Ihr Fachbetrieb dokumentiert im Serviceplan alle service-relevanten Arbeiten.

! WARNUNG

Unzureichender oder kein Service und das Missachten der Service-Intervalle kann zum Liegenbleiben im Straßenverkehr, zu Unfällen sowie schweren Verletzungen führen.

- Service-Arbeiten beim Fachbetrieb durchführen lassen.
- Betriebsanleitung beachten.

! HINWEIS

Volkswagen ist nicht verantwortlich für Schäden am Fahrzeug, die aufgrund von minderwertigem Kraftstoff, falscher Ölmenge, unzureichendem Service oder mangelnder Teileverfügbarkeit entstehen.

i Regelmäßige Service-Arbeiten am Fahrzeug dienen nicht nur der Werterhaltung des Fahrzeuges, sondern tragen auch zur Betriebs- und Verkehrssicherheit bei. Lassen Sie deshalb Service-Arbeiten gemäß den Vorgaben der Wartungstabellen durchführen. Ihr Fachbetrieb berät Sie gern.













FSC

Ihr persönliches Fuhrparkmanagement.

www.fsc-fleetmanagement.de

Gültig bei Erstzulassung
Gültig in Verbindung mit Fahrzeugschein!

Service-Nachweis 1

Ja / Nein. Durchgeführt wurde:		Ja / Nein. Zusatzarbeiten – Wechsel von:	
<input checked="" type="checkbox"/> / <input type="checkbox"/> Ölwechsel-Service	<input checked="" type="checkbox"/> / <input type="checkbox"/> AdBlue®	<input type="checkbox"/> / <input type="checkbox"/> Bremsflüssigkeit	<input type="checkbox"/> / <input type="checkbox"/> Bremsflüssigkeit
<input checked="" type="checkbox"/> / <input type="checkbox"/> Inspektion	<input type="checkbox"/> / <input type="checkbox"/> mit Motorölwechsel	<input type="checkbox"/> / <input type="checkbox"/> Dieselmotortofffilter	<input type="checkbox"/> / <input type="checkbox"/> Dieselmotortofffilter
<input type="checkbox"/> / <input type="checkbox"/> mit erweitertem Inspektionsumfang	<input type="checkbox"/> / <input type="checkbox"/> mit erweitertem Inspektionsumfang	<input type="checkbox"/> / <input type="checkbox"/> Getriebeöl: DSG®, ATF	<input type="checkbox"/> / <input type="checkbox"/> Getriebeöl: DSG®, ATF
<input checked="" type="checkbox"/> / <input type="checkbox"/> LongLife Motoröl verwendet	<input type="checkbox"/> / <input type="checkbox"/> LongLife Motoröl verwendet	<input type="checkbox"/> / <input type="checkbox"/> Haldexkupplung: Öl	<input type="checkbox"/> / <input type="checkbox"/> Haldexkupplung: Öl
<input checked="" type="checkbox"/> / <input type="checkbox"/> Korrosions- und Dichtheitsprüfung der Erdgasanlage	<input type="checkbox"/> / <input type="checkbox"/> Korrosions- und Dichtheitsprüfung der Erdgasanlage	<input type="checkbox"/> / <input type="checkbox"/> Keilrippenriemen	<input type="checkbox"/> / <input type="checkbox"/> Keilrippenriemen
<input checked="" type="checkbox"/> / <input type="checkbox"/> Prüfung der Scheinwerfer-Einstellung	<input type="checkbox"/> / <input type="checkbox"/> Prüfung der Scheinwerfer-Einstellung	<input type="checkbox"/> / <input type="checkbox"/> Luftfiltereinsatz	<input type="checkbox"/> / <input type="checkbox"/> Luftfiltereinsatz
<input type="checkbox"/> / <input type="checkbox"/> Reparaturempfehlung	<input type="checkbox"/> / <input type="checkbox"/> Reparaturempfehlung	<input type="checkbox"/> / <input type="checkbox"/> Reifenfüllflasche (Dichtmittel)	<input type="checkbox"/> / <input type="checkbox"/> Reifenfüllflasche (Dichtmittel)
<input type="checkbox"/> / <input type="checkbox"/> Kundenwunsch	<input type="checkbox"/> / <input type="checkbox"/> Kundenwunsch	<input type="checkbox"/> / <input type="checkbox"/> Staub- und Pollenfiltereinsatz	<input type="checkbox"/> / <input type="checkbox"/> Staub- und Pollenfiltereinsatz
<input checked="" type="checkbox"/> / <input type="checkbox"/> (auch auf dem Auftrag vermerken)	<input type="checkbox"/> / <input type="checkbox"/> (auch auf dem Auftrag vermerken)	<input type="checkbox"/> / <input type="checkbox"/> Zahnriemen	<input type="checkbox"/> / <input type="checkbox"/> Zahnriemen
Service durchgeführt am: 01.06.2016	Service durchgeführt am: 01.06.2016	<input type="checkbox"/> / <input type="checkbox"/> Zündkerzen	<input type="checkbox"/> / <input type="checkbox"/> Zündkerzen
bei km-Stand: 31.373	bei km-Stand: 31.373	<input type="checkbox"/> / <input type="checkbox"/>	<input type="checkbox"/> / <input type="checkbox"/>
Rechnungsnummer:	Rechnungsnummer:	<input type="checkbox"/> / <input type="checkbox"/>	<input type="checkbox"/> / <input type="checkbox"/>
Service durchgeführt von:	Service durchgeführt von:	<input type="checkbox"/> / <input type="checkbox"/>	<input type="checkbox"/> / <input type="checkbox"/>
		LongLife Mobilitätsdienste:	LongLife Mobilitätsdienste:
133/20450	133/20450		
Volkswagen Zentrum	Volkswagen Zentrum	133/20450	133/20450
Leverkusen	Leverkusen	Volkswagen Zentrum	Volkswagen Zentrum
Robert-Blum-Str.71	Robert-Blum-Str.71	Leverkusen	Leverkusen
51379 Leverkusen	51379 Leverkusen	Robert-Blum-Str.71	Robert-Blum-Str.71
Stempel des Fachbetriebs	Stempel des Fachbetriebs	51379 Leverkusen	51379 Leverkusen
		Stempel des Volkswagen Partners	Stempel des Volkswagen Partners
133/20450	133/20450		
Volkswagen Zentrum	Volkswagen Zentrum		
Leverkusen	Leverkusen		
Robert-Blum-Str.71	Robert-Blum-Str.71		
51379 Leverkusen	51379 Leverkusen		
Stempel des Fachbetriebs	Stempel des Fachbetriebs		
			
133/20450	133/20450		
Volkswagen Zentrum	Volkswagen Zentrum		
Leverkusen	Leverkusen		
Robert-Blum-Str.71	Robert-Blum-Str.71		
51379 Leverkusen	51379 Leverkusen		
Stempel des Fachbetriebs	Stempel des Fachbetriebs		
			
133/20450	133/20450		
Volkswagen Zentrum	Volkswagen Zentrum		
Leverkusen	Leverkusen		
Robert-Blum-Str.71	Robert-Blum-Str.71		
51379 Leverkusen	51379 Leverkusen		
Stempel des Fachbetriebs	Stempel des Fachbetriebs		
			
133/20450	133/20450		
Volkswagen Zentrum	Volkswagen Zentrum		
Leverkusen	Leverkusen		
Robert-Blum-Str.71	Robert-Blum-Str.71		
51379 Leverkusen	51379 Leverkusen		
Stempel des Fachbetriebs	Stempel des Fachbetriebs		

3G00127018S

Dokumentation der Karosserieprüfung







Abb. 3 Prinzipdarstellung. Gilt für alle Fahrzeuge und Karosserieformen.

Ihr Fachbetrieb markiert in Abb. 3 beschädigte Teile durch folgende Symbole:

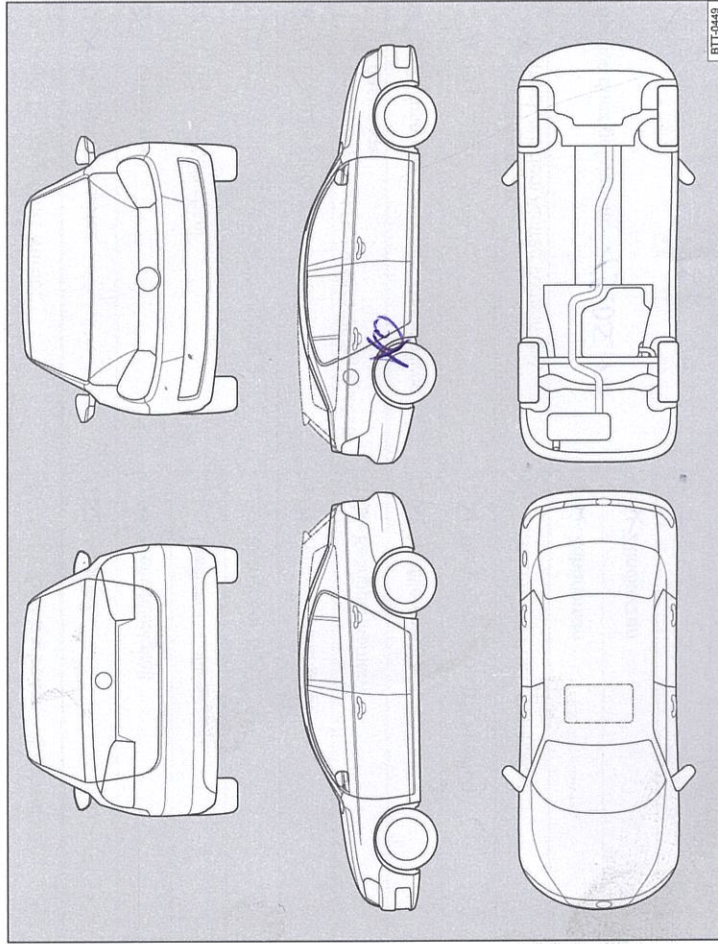
- ✱ Kratzer
- Beule/Delle
- Korrosion
- △ Steinschlag

Mängel festgestellt?	Ja: <input checked="" type="checkbox"/>	Nein: <input type="checkbox"/>
Beschreibung der Mängel:		
 133/20450 Volkswagen Zentrum Leverkusen Robert-Blum-Str.71 51379 Leverkusen		
Stempel des Fachbetriebs		

Service-Nachweis 2

Ja / Nein. Durchgeführt wurde:	Ja / Nein. Zusatzarbeiten – Wechsel von:
<input checked="" type="checkbox"/> Ölwechsel-Service	<input checked="" type="checkbox"/> AdBlue®
<input checked="" type="checkbox"/> Inspektion	<input checked="" type="checkbox"/> Bremsflüssigkeit
<input checked="" type="checkbox"/> mit Motorölwechsel	<input checked="" type="checkbox"/> Dieselmotorschwefel
<input checked="" type="checkbox"/> mit erweitertem Inspektionsumfang	<input checked="" type="checkbox"/> Getriebeöl: DSG®, ATF
<input checked="" type="checkbox"/> LongLife Motoröl verwendet	<input checked="" type="checkbox"/> Haldekupplung: Öl
<input checked="" type="checkbox"/> Korrosions- und Dichtheitsprüfung der Erdgasanlage	<input checked="" type="checkbox"/> Keilrippenriemen
<input checked="" type="checkbox"/> Prüfung der Scheinwerfer-Einstellung	<input checked="" type="checkbox"/> Luftfilterersatz
<input checked="" type="checkbox"/> Reparaturrempfehlung	<input checked="" type="checkbox"/> Reifenfüllflasche (Dichtmittel)
Kundenwunsch	<input checked="" type="checkbox"/> Staub- und Pollenfilterersatz
(auch auf dem Auftrag vermerken)	<input checked="" type="checkbox"/> Zahnriemen
Service durchgeführt am: 19.05.17	<input checked="" type="checkbox"/> Zündkerzen
bei km-Stand: 55156	etw B/B
Rechnungsnummer: 43782	LongLife Mobilitätsgarantie:
Service durchgeführt von:	
	133/20450
133/20450	Volkswagen Zentrum
Volkswagen Zentrum	Leverkusen
Leverkusen	Robert-Blum-Str.71
Robert-Blum-Str.71	51379 Leverkusen
51379 Leverkusen	Stempel des Fachbetriebs
Stempel des Fachbetriebs	

Ihre nächsten Service-Termine	Zusatzarbeiten
<input checked="" type="checkbox"/> nach Service-Intervall-Anzeige	Hallex-Öl / Kaufkraftsteck
oder	am (Datum): 06.12.2018
am (Datum): 05.12.2018	oder
oder	bei (km-Stand): 90.000
bei (km-Stand): 85.000	

3G00127018S

Dokumentation der Karosserieprüfung







Abb. 4 Prinzipdarstellung. Gilt für alle Fahrzeuge und Karosserieformen.

Ihr Fachbetrieb markiert in Abb. 4 beschädigte Teile durch folgende Symbole:

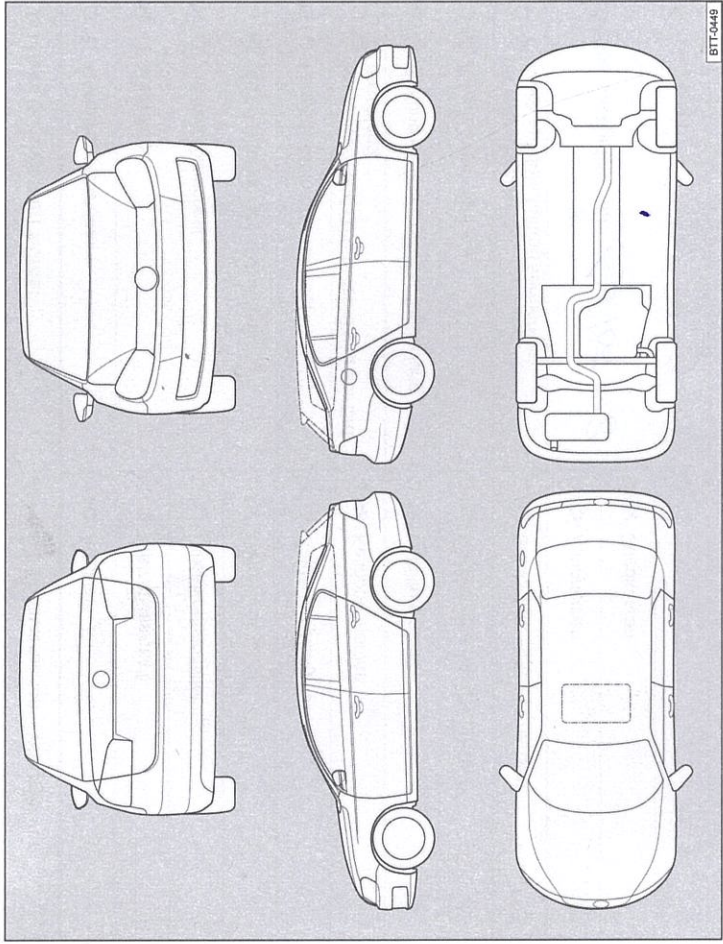
- ✱ Kratzer
- Beule/Delle
- Korrosion
- △ Steinschlag

Mängel festgestellt?	Ja: <input type="checkbox"/>	Nein: <input checked="" type="checkbox"/>
Beschreibung der Mängel:		
 133/20450 Volkswagen Zentrum Leverkusen Robert-Blum-Str.71 51379 Leverkusen		
Stempel des Fachbetriebs		

Service-Nachweis 3

Ja / Nein. Durchgeführt wurde:	Ja / Nein. Zusatzarbeiten – Wechsel von:
<input checked="" type="checkbox"/> Ölwechsel-Service	<input checked="" type="checkbox"/> AdBlue®
<input checked="" type="checkbox"/> Inspektion	<input checked="" type="checkbox"/> Bremsflüssigkeit
<input checked="" type="checkbox"/> mit Motorölwechsel	<input type="checkbox"/> Dieselmotorkraftstofffilter
<input checked="" type="checkbox"/> mit erweitertem Inspektionsumfang	<input type="checkbox"/> Getriebeöl: DSG®, ATF
<input checked="" type="checkbox"/> LongLife Motoröl verwendet	<input checked="" type="checkbox"/> Haldekupplung: Öl
<input checked="" type="checkbox"/> Korrosions- und Dichtheitsprüfung der Erdgasanlage	<input type="checkbox"/> Keilrippenriemen
<input checked="" type="checkbox"/> Prüfung der Scheinwerfer-Einstellung	<input type="checkbox"/> Luftfiltereinsatz
<input type="checkbox"/> Reparaturempfehlung	<input type="checkbox"/> Reifenfüllflasche (Dichtmittel)
<input checked="" type="checkbox"/> Kundenwunsch (auch auf dem Auftrag vermerken)	<input type="checkbox"/> Staub- und Pollenfiltereinsatz
Service durchgeführt am: 15/05/18	<input type="checkbox"/> Zahnriemen
bei km-Stand: 76819	<input type="checkbox"/> Zündkerzen
Rechnungsnummer: 17785	<input type="checkbox"/> <input type="checkbox"/>
Service durchgeführt von:	LongLife Mobilitätsgarantie:
 133/20450 Volkswagen Zentrum Leverkusen Robert-Blum-Str.71 51378 Leverkusen	 133/20450 Volkswagen Zentrum Leverkusen Robert-Blum-Str.71 51378 Leverkusen
Stempel des Fachbetriebs	Stempel des Volkswagen Partners
Ihre nächsten Service-Termine	Zusatzarbeiten
<input checked="" type="checkbox"/> nach Service-Intervall-Anzeige
oder
am (Datum): 05/2019	am (Datum): 05.12.2019
oder	oder
bei (km-Stand): 106.000	bei (km-Stand): 90.920

9G0012701SB

Dokumentation der Karosserieprüfung

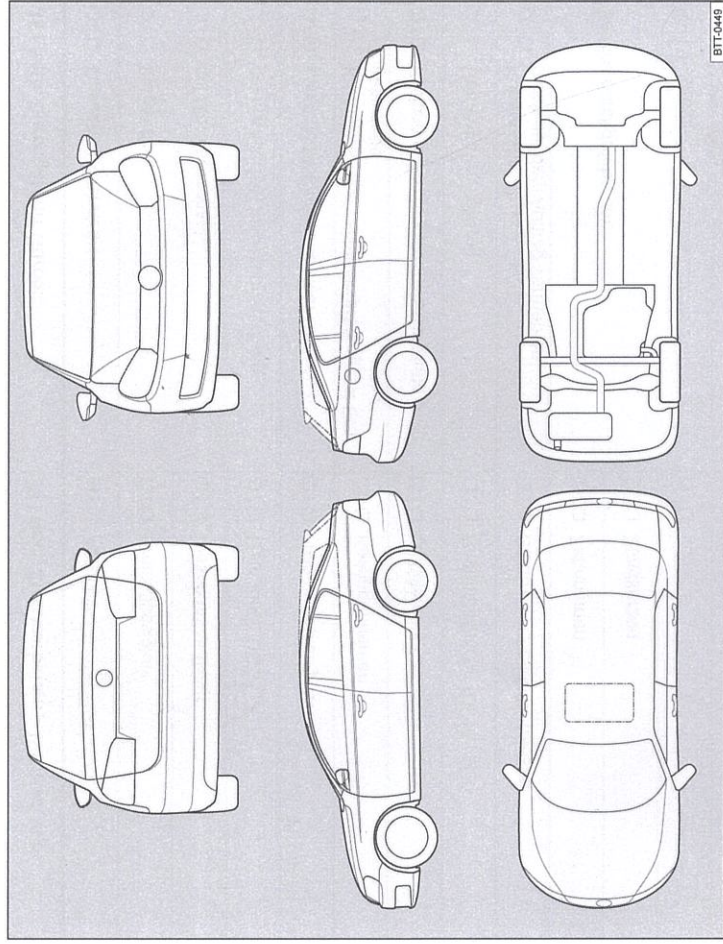

Abb. 5 Prinzipdarstellung. Gilt für alle Fahrzeuge und Karosserieformen.

Ihr Fachbetrieb markiert in Abb. 5 beschädigte Teile durch folgende Symbole:

- ✖ Kratzer
- Beule/Delle
- Korrosion
- △ Steinschlag

Mängel festgestellt?	Ja: <input type="checkbox"/>	Nein: <input type="checkbox"/>
Beschreibung der Mängel:		
Stempel des Fachbetriebs		