



Serviceplan

Volkswagen
Deutschland



Serviceplan:
Volkswagen
Stand: 05.03.2015
Deutsch: 05.2015
Artikel-Nr.: 161.5D3.PKW.01
Teile-Nr.: 3G0012701SC



3G0012701SC

4.09/2015

Fahrzeugdatenträger

1	WVWZZZ3CZGP016703	DCXA	
	3G532X		
2	3G532X PASSAT Var.	CLBMT	88 KW
	QXA LI7F	TDI M6F	DCXA
3	X0A B0A F86 G0K H3Y J2D DN8 Q2J		
	V0A 1AT 1G8 2ZH 5RQ 5SL T J1		
	3S2 8T7 Q16 18E 8GU		
	1ZA L33 OYB G01 7MM		
4	1JA		

Abb. 1 1: Fahrzeug-Identifizierungsnummer; 2: Fahrzeugtyp, Motorleistung, Getriebe; 3: Motorkennbuchstabe, Getriebekennbuchstabe, Lacknummer, Innenausstattung; 4: Mehr-Ausstattungen, PR-Nummern.

Übergabe-Inspektion wurde durchgeführt am:

AUTO - KRAUSE GmbH
 Hammer Straße 139 - 143
 48153 Münster
 Telefon (0251) 79 89-0
 Telefax (0251) 79 89-37
 info@auto-krause.de *23.11.11*

Betriebsnummer 133 48534

Datum der Auslieferung/Erstzulassung: *23.11.11*

Stempel des Volkswagen Partners

Stempel des Volkswagen Partners

^{*)} Je nachdem, was zuerst eintrifft.

Der Volkswagen Service

Für welche Fahrzeuge gilt dieser Serviceplan

Dieser Serviceplan ist für folgende Fahrzeuge gültig:

- CC
- Eos
- Golf
- Golf Cabriolet
- Golf GTD
- Golf GTE
- Golf GTI
- Golf Sportsvan
- Golf Variant
- Jetta
- Passat
- Passat GTE
- Passat Variant
- Passat Variant GTE
- Polo
- Scirocco
- Sharan
- The Beetle
- The Beetle Cabriolet
- Tiguan
- Touareg
- Touran
- up!

Die Bedeutung des Serviceplans

Durch die im Umschlag eingeklebten Fahrzeugdaten Abb. 1 ist sichergestellt, dass Sie jederzeit die richtigen Volkswagen Original Teile® in Ihr Fahrzeug einbauen lassen können. Außerdem ist dadurch festgelegt, welche Service-Art für Ihr Fahrzeug in Frage kommt.

Im Serviceplan wird die **Erstzulassung** oder das **Auslieferungsdatum**, die **Übergabe-Inspektion**, und damit der Beginn der Gewährleistung für Ihr Fahrzeug bestätigt.

Der Serviceplan sagt Ihnen, wann welcher Service durchgeführt werden muss. Da die durchzuführenden Serviceumfänge von Fahrzeug zu Fahrzeug variieren, können die fahrzeugindividuellen Tätigkeiten beim Fachbetrieb erfragt werden.

Ihr Fachbetrieb dokumentiert im Serviceplan alle service-relevanten Arbeiten.

Damit Sie den Serviceplan immer zur Hand haben, wenn Sie ihn brauchen, sollte er im Bordbuch aufbewahrt werden.

Bitte denken Sie auch daran, den Serviceplan beim Verkauf des Fahrzeugs dem nächsten Besitzer mitzugeben.

! WARNUNG

Unzureichender oder kein Service und das Missachten der Service-Intervalle kann zum Liegenbleiben im Straßenverkehr, zu Unfällen sowie schweren Verletzungen führen.

- Service-Arbeiten beim Fachbetrieb durchführen lassen.
- Betriebsanleitung beachten.

! HINWEIS

Volkswagen ist nicht verantwortlich für Schäden am Fahrzeug, die aufgrund von minderwertigem Kraftstoff, falscher Ölart, unzureichendem Service oder mangelnder Teileverfügbarkeit entstehen.

i Regelmäßige Service-Arbeiten am Fahrzeug dienen nicht nur der Werterhaltung des Fahrzeugs, sondern tragen auch zur Betriebs- und Verkehrssicherheit bei. Lassen Sie deshalb Service-Arbeiten gemäß den Vorgaben der Wartungstabellen durchführen. Ihr Fachbetrieb berät Sie gern.



Service-Nachweis 1

Ja / Nein. Durchgeführt wurde:	Ja / Nein. Zusatzarbeiten – Wechsel von:
<input checked="" type="checkbox"/> Ölwechsel-Service	<input checked="" type="checkbox"/> AdBlue®
<input checked="" type="checkbox"/> Inspektion	<input checked="" type="checkbox"/> Bremsflüssigkeit
<input checked="" type="checkbox"/> mit Motorölwechsel	<input checked="" type="checkbox"/> Dieselmotorschutzmittel
<input checked="" type="checkbox"/> mit erweitertem Inspektionsumfang	<input checked="" type="checkbox"/> Getriebeöl: DSG®, ATF
<input checked="" type="checkbox"/> LongLife Motoröl verwendet	<input checked="" type="checkbox"/> Halbdexkupplung: Öl
<input checked="" type="checkbox"/> Korrosions- und Dichtheitsprüfung der Erdgasanlage	<input checked="" type="checkbox"/> Keilrippenriemen
<input checked="" type="checkbox"/> Prüfung der Scheinwerfer-Einstellung	<input checked="" type="checkbox"/> Luftfiltereinsatz
<input type="checkbox"/> Reparaturempfehlung	<input checked="" type="checkbox"/> Reifenfüllflasche (Dichtmittel)
<input type="checkbox"/> Kundenwunsch (auch auf dem Auftrag vermerken)	<input checked="" type="checkbox"/> Staub- und Pollenfiltereinsatz
Service durchgeführt am: <i>03.07.2016</i>	<input checked="" type="checkbox"/> Zahnriemen
bei km-Stand: <i>26 728</i>	<input checked="" type="checkbox"/> Zündkerzen
Rechnungsnummer:	<input type="checkbox"/>
Service durchgeführt von:	LongLife Mobilitätsgarantie:
	
Stempel des Fachbetriebs	Stempel des Fachbetriebs
Ihr nächsten Service-Termine	Zusatzarbeiten
<input checked="" type="checkbox"/> nach Service-Intervall-Anzeige
oder	am (Datum):
am (Datum):	oder
oder	bei (km-Stand):
bei (km-Stand):	

3G0012701SC

Dokumentation der Karosserieprüfung





Abb. 3 Prinzipdarstellung. Gilt für alle Fahrzeuge und Karosserieformen.

Ihr Fachbetrieb markiert in Abb. 3 beschädigte Teile durch folgende Symbole:

- ✘ Kratzer
- Beule/Delle
- Korrosion
- △ Steinschlag

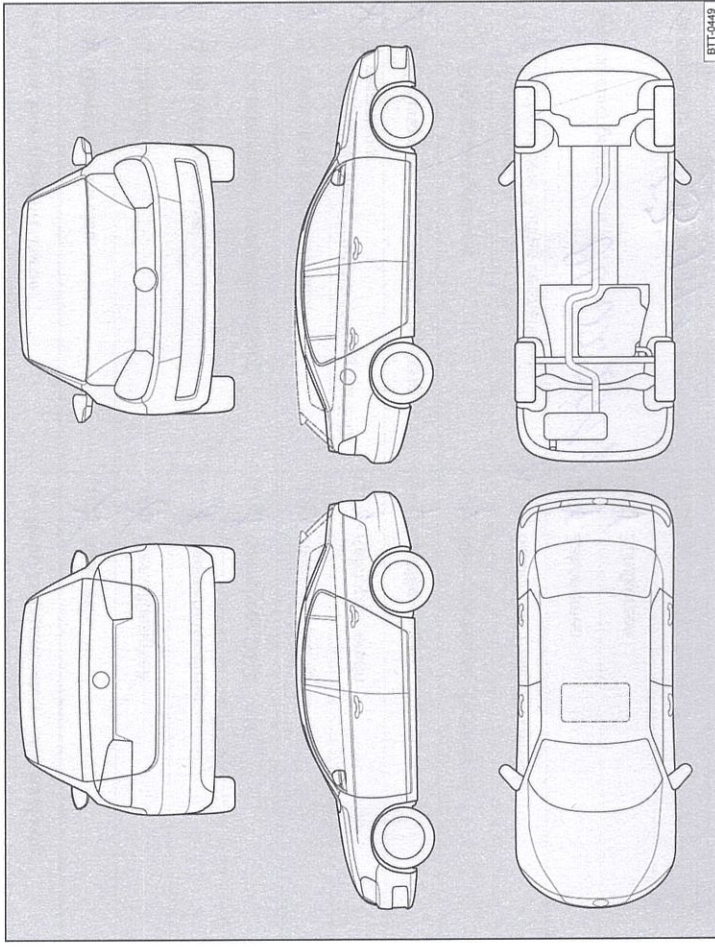
Mängel festgestellt?	Ja: <input type="checkbox"/>	Nein: <input type="checkbox"/>
Beschreibung der Mängel:		
	Stempel des Fachbetriebs	

Service-Nachweis 2

Ja / Nein. Durchgeführt wurde:	Ja / Nein. Zusatzarbeiten – Wechsel von:
<input checked="" type="checkbox"/> Ölwechsel-Service	<input checked="" type="checkbox"/> AdBlue®
<input checked="" type="checkbox"/> Inspektion	<input checked="" type="checkbox"/> Bremsflüssigkeit
<input checked="" type="checkbox"/> mit Motorölwechsel	<input checked="" type="checkbox"/> Dieselmotorschwefel
<input checked="" type="checkbox"/> mit erweitertem Inspektionsumfang	<input checked="" type="checkbox"/> Getriebeöl: DSG®, ATF
<input checked="" type="checkbox"/> LongLife Motoröl verwendet	<input checked="" type="checkbox"/> Haldekupplung: Öl
<input checked="" type="checkbox"/> Korrosions- und Dichtheitsprüfung der Erdgasanlage	<input checked="" type="checkbox"/> Keilrippenriemen
<input checked="" type="checkbox"/> Prüfung der Scheinwerfer-Einstellung	<input checked="" type="checkbox"/> Luftfiltereinsatz
<input checked="" type="checkbox"/> Reparaturempfehlung	<input checked="" type="checkbox"/> Reifenfüllflasche (Dichtmittel)
<input checked="" type="checkbox"/> Kundenwunsch (auch auf dem Auftrag vermerken)	<input checked="" type="checkbox"/> Staub- und Pollenfiltereinsatz
Service durchgeführt am: 06.02.2017	<input checked="" type="checkbox"/> Zahnriemen
bei km-Stand: 53991	<input checked="" type="checkbox"/> Zündkerzen
Rechnungsnummer: Ak 39776	<input type="checkbox"/>
Service durchgeführt von:	LongLife-Mobilitätsgarantie:  133 / 48534 AUTO-KRAUSE 45153 Münster
Stempel des Fachbetriebs:  133 / 48534 AUTO-KRAUSE 45153 Münster	Stempel des Volkswagen-Partners
Ihre nächsten Service-Termine	Zusatzarbeiten
<input checked="" type="checkbox"/> nach Service-Intervall-Anzeige
oder	am (Datum):
am (Datum):	oder
oder	bei (km-Stand):
bei (km-Stand):	

3G0012701SC

Dokumentation der Karosserieprüfung







Abb. 4 Prinzipdarstellung. Gilt für alle Fahrzeuge und Karosserieformen.

Ihr Fachbetrieb markiert in Abb. 4 beschädigte Teile durch folgende Symbole:

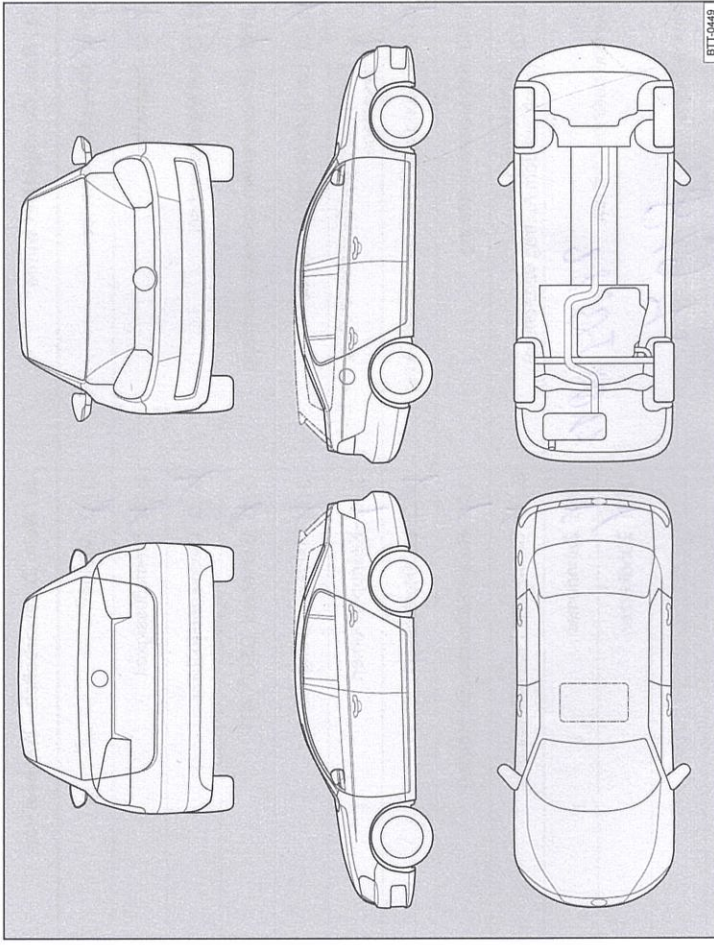
- ✕ Kratzer
- Beule/Delle
- Korrosion
- △ Steinschlag

Mängel festgestellt?	Ja: <input type="checkbox"/>	Nein: <input type="checkbox"/>
Beschreibung der Mängel:		
	Stempel des Fachbetriebs	

Service-Nachweis 3

Ja / Nein. Durchgeführt wurde:	Ja / Nein. Zusatzarbeiten – Wechsel von:
<input checked="" type="checkbox"/> Ölwechsel-Service	<input checked="" type="checkbox"/> AdBlue®
<input checked="" type="checkbox"/> Inspektion	<input type="checkbox"/> Bremsflüssigkeit
<input checked="" type="checkbox"/> mit Motorölwechsel	<input checked="" type="checkbox"/> Dieselmotorschwefel
<input checked="" type="checkbox"/> mit erweitertem Inspektionsumfang	<input checked="" type="checkbox"/> Getriebeöl: DSG®, ATF
<input checked="" type="checkbox"/> LongLife Motoröl verwendet	<input checked="" type="checkbox"/> Haldekupplung: Öl
<input type="checkbox"/> Korrosions- und Dichtheitsprüfung der Erdgasanlage	<input checked="" type="checkbox"/> Keilrippenriemen
<input checked="" type="checkbox"/> Prüfung der Scheinwerfer-Einstellung	<input checked="" type="checkbox"/> Luftfiltereinsatz
<input type="checkbox"/> Reparaturempfehlung	<input checked="" type="checkbox"/> Reifenfüllflasche (Dichtmittel)
<input type="checkbox"/> Kundenwunsch (auch auf dem Auftrag vermerken)	<input checked="" type="checkbox"/> Staub- und Pollenfiltereinsatz
Service durchgeführt am: 28.09.2017	<input checked="" type="checkbox"/> Zahnriemen
bei km-Stand: 81975	<input type="checkbox"/> Zündkerzen
Rechnungsnummer: AK 5649	<input type="checkbox"/>
Service durchgeführt von: Senger Münster GmbH	<input type="checkbox"/>
Volkswagen Partner	LongLife Mobilitätsgarantie:
Hammer Straße 139-143	 
48153 Münster	133/4853A
Tel.: 0251-7989-0	Senger Münster GmbH
Fax: 0251-7989-91	
www.auto-senger.de	Stempel des Fachbetriebs
Stempel des Fachbetriebs: 	

Ihre nächsten Service-Termine	Zusatzarbeiten
<input checked="" type="checkbox"/> nach Service-Intervall-Anzeige
oder	am (Datum):
am (Datum):	oder
oder	bei (km-Stand):
bei (km-Stand):	

Dokumentation der Karosserieprüfung



Abb. 5 Prinzipdarstellung. Gilt für alle Fahrzeuge und Karosserieformen.

Ihr Fachbetrieb markiert in Abb. 5 beschädigte Teile durch folgende Symbole:

- Kratzer
- Beule/Delle
- Korrosion
- Steinschlag

Mängel festgestellt?	Ja: <input type="checkbox"/>	Nein: <input type="checkbox"/>
Beschreibung der Mängel:		
Stempel des Fachbetriebs		

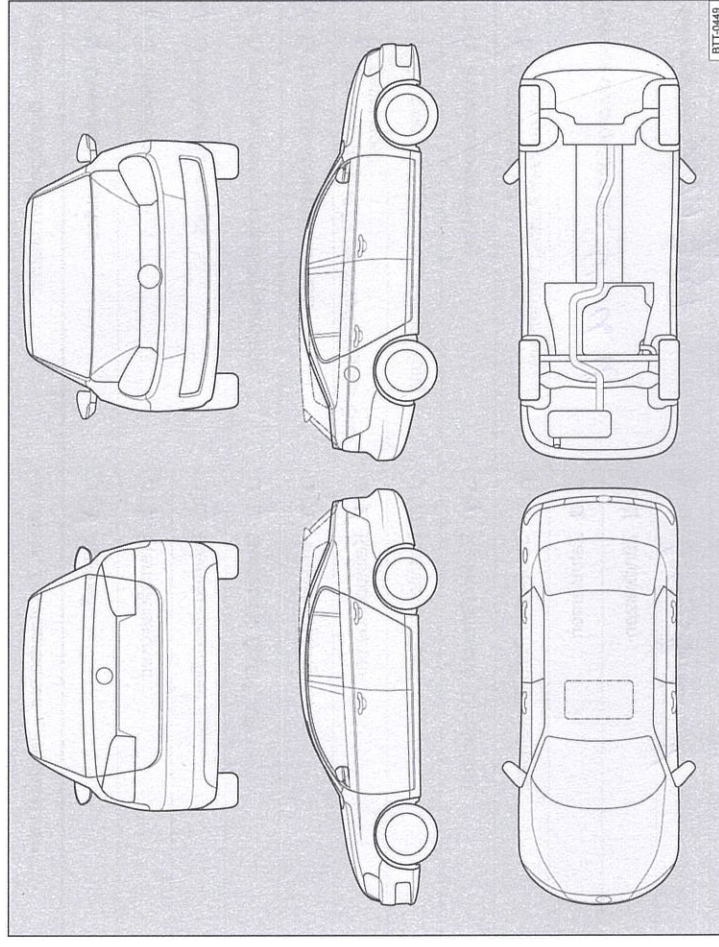
3G0012701SC

Service-Nachweis 4

Ja / Nein. Durchgeführt wurde:		Ja / Nein. Zusatzarbeiten – Wechsel von:	
<input checked="" type="checkbox"/>	Ölwechsel-Service	<input checked="" type="checkbox"/>	AdBlue®
<input checked="" type="checkbox"/>	Inspektion	<input checked="" type="checkbox"/>	Bremsflüssigkeit
<input checked="" type="checkbox"/>	mit Motorölwechsel	<input checked="" type="checkbox"/>	Dieselmotorkraftstofffilter
<input checked="" type="checkbox"/>	mit erweitertem Inspektionsumfang	<input checked="" type="checkbox"/>	Getriebeöl: DSG®, ATF
<input checked="" type="checkbox"/>	LongLife Motoröl verwendet	<input checked="" type="checkbox"/>	Haldekkupplung: Öl
<input checked="" type="checkbox"/>	Korrosions- und Dichtheitsprüfung der Erdgasanlage	<input checked="" type="checkbox"/>	Keilrippenriemen
<input checked="" type="checkbox"/>	Prüfung der Scheinwerfer-Einstellung	<input checked="" type="checkbox"/>	Luftfiltereinsatz
<input checked="" type="checkbox"/>	Reparaturempfehlung	<input checked="" type="checkbox"/>	Reifenfüllflasche (Dichtmittel)
<input checked="" type="checkbox"/>	Kundenwunsch (auch auf dem Auftrag vermerken)	<input checked="" type="checkbox"/>	Staub- und Pollenfiltereinsatz
Service durchgeführt am: 05.06.18		<input checked="" type="checkbox"/>	Zahnriemen
bei km-Stand: 787		<input checked="" type="checkbox"/>	Zündkerzen
Rechnungsnummer: 787		<input checked="" type="checkbox"/>	brama. Buch ✓
Service durchgeführt von:		<input checked="" type="checkbox"/>	brama. Buch A
<input checked="" type="checkbox"/>	LongLife Motorschutzgarantie	 Volkswagen 133/48534 Senger Münster GmbH 48153 Münster Stempel des Fachbetriebs	

Ihre nächsten Service-Termine	
Service-Ereignis	Zusatzarbeiten
<input checked="" type="checkbox"/> nach Service-Intervall-Anzeige	brama. Buch / HU / PU / Polier
oder	
am (Datum): 06/19	am (Datum): 12/18
oder	oder
bei (km-Stand): 787	bei (km-Stand): 787

3G00127015CS

Dokumentation der Karosserieprüfung







Abb. 6 Prinzipdarstellung. Gilt für alle Fahrzeuge und Karosserieformen.

Ihr Fachbetrieb markiert in Abb. 6 beschädigte Teile durch folgende Symbole:

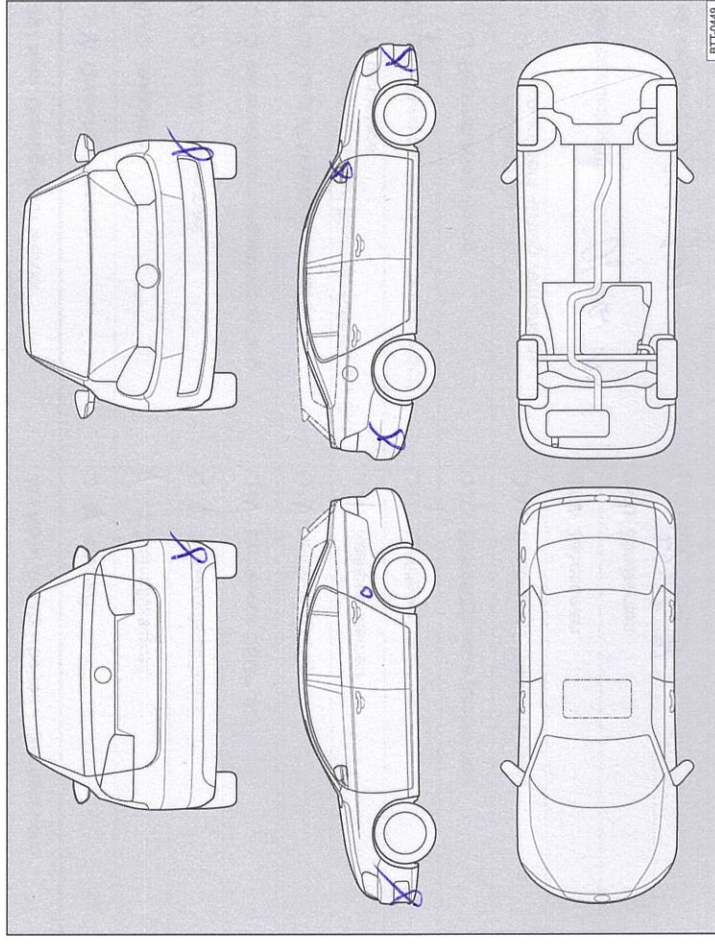
- ✗ Kratzer
- Beule/Delle
- Korrosion
- Δ Steinschlag

Mängel festgestellt?	Ja: <input checked="" type="checkbox"/>	Nein: <input type="checkbox"/>
Beschreibung der Mängel:		
Kratzer Stoff v. LH		
Kratzer Stoff. H R		
Kratzer Spezial Stoffe R		
Delle Seite Ford L		
 Volkswagen 133/48534 Senger Münster GmbH 48153 Münster Stempel des Fachbetriebs		

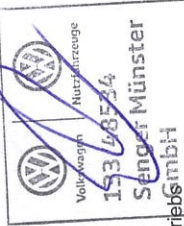
Service-Nachweis 5

Ja / Nein. Durchgeführt wurde:	Ja / Nein. Zusatzarbeiten – Wechsel von:
<input checked="" type="checkbox"/> Ölwechsel-Service	<input checked="" type="checkbox"/> AdBlue®
<input checked="" type="checkbox"/> Inspektion	<input checked="" type="checkbox"/> Bremsflüssigkeit
<input checked="" type="checkbox"/> mit Motorölwechsel	<input checked="" type="checkbox"/> Dieselmotorschwefelfilter
<input checked="" type="checkbox"/> mit erweitertem Inspektionsumfang	<input checked="" type="checkbox"/> Getriebeöl: DSG®, ATF
<input checked="" type="checkbox"/> LongLife Motoröl verwendet	<input checked="" type="checkbox"/> Haldekupplung: Öl
<input checked="" type="checkbox"/> Korrosions- und Dichtheitsprüfung der Erdgasanlage	<input checked="" type="checkbox"/> Keilrippenriemen
<input checked="" type="checkbox"/> Prüfung der Scheinwerfer-Einstellung	<input checked="" type="checkbox"/> Luftfiltersatz
<input checked="" type="checkbox"/> Reparaturempfehlung	<input checked="" type="checkbox"/> Reifenfüllflasche (Dichtmittel)
<input checked="" type="checkbox"/> Kundenwunsch (auch auf dem Auftrag vermerken)	<input checked="" type="checkbox"/> Staub- und Pollenfiltereinsatz
Service durchgeführt am: <i>07.02.19</i>	<input checked="" type="checkbox"/> Zahnriemen
bei km-Stand: <i>112301</i>	<input checked="" type="checkbox"/> Zündkerzen
Rechnungsnummer: <i>201900607</i>	<input checked="" type="checkbox"/> <i>Wirkstoffe</i>
Service durchgeführt von:	<input checked="" type="checkbox"/> <i>K</i>
 133/48534 Senger Münster GmbH 48153 Münster	 LongLife Mobilitätsgarantie: 133/48534 Senger Münster GmbH 48153 Münster
Stempel des Fachbetriebes:	Stempel des Volkswagen Partners

Ihre nächsten Service-Termine	Zusatzarbeiten
nach Service-Intervall-Anzeige	<i>Pollenfilter / Luftfilter / Wirkstoffe</i>
oder	am (Datum): <i>02.12.19</i>
am (Datum): <i>02.12.19</i>	oder
oder	bei (km-Stand): <i>117000</i>
bei (km-Stand): <i>117000</i>	

Dokumentation der Karosserieprüfung





Abb. 7 Prinzipdarstellung. Gilt für alle Fahrzeuge und Karosserieformen.

Ihr Fachbetrieb markiert in Abb. 7 beschädigte Teile durch folgende Symbole:

- Kratzer
- Beule/Delle
- Korrosion
- Steinschlag

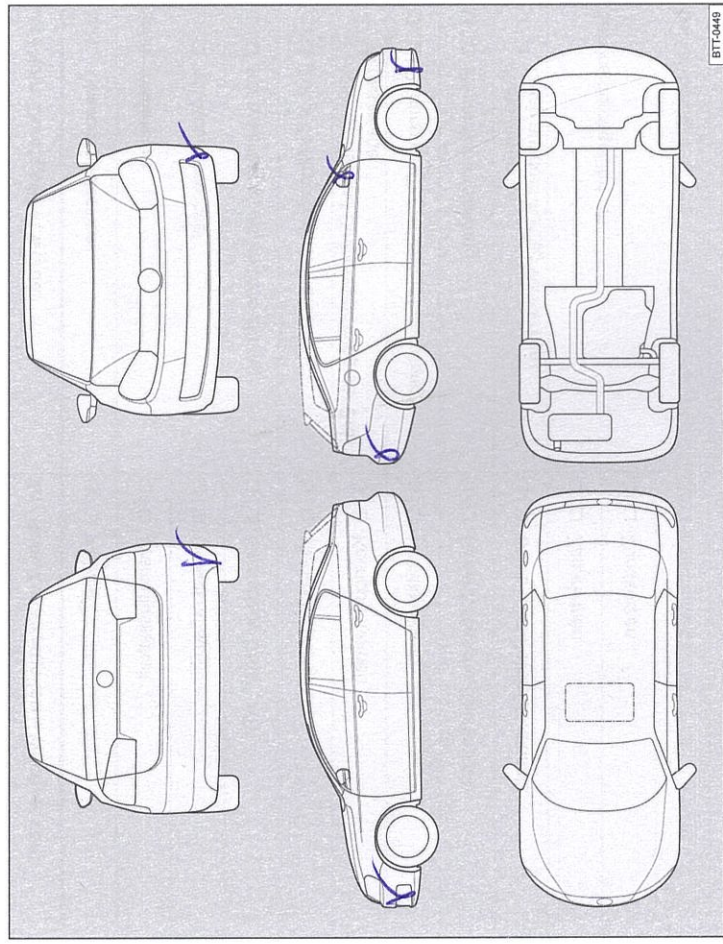
Mängel festgestellt?	Ja: <input checked="" type="checkbox"/>	Nein: <input type="checkbox"/>
Beschreibung der Mängel:		
<i>Kratzer Stoff VCR</i>		
<i>Kratzer Stoff, LFK</i>		
<i>Kratzer Spritzkammer R</i>		
<i>Delle Lackteil C</i>		
Stempel des Fachbetriebs		
		

3G0012701SC