



Serviceplan

Volkswagen

Deutschland



Serviceplan:
Volkswagen
Stand: 04.08.2014
Deutsch: 11.2014
Artikel-Nr.: 153.5D3.PKW.01
Teile-Nr.: 3G0012701SB



3G0012701SB

Fahrzeugdatenträger

1	WVG ZZZ	5N z	FW066445						
	5N2	35R							
2	Tiguan 2.0BMT	TR+ST							
	130 kW TDI D7A								
3	CFGC	NZS							
	LC9XL	50							
4		B0A C3P G1D HL4 J2D DE2							
		1AT 1G8 2FQ 1NP 5RQ 5SL TL4							
		0BE 3S1 3U1 QG1 8AY 8GU 8ZH							
		1KU 1LJ 3FU G02 7MJ							
		0Y1 4UF 4X3 4I3 N2Z 5MB							
		8RM 2JR E6C 0AK 0BE 2UA 2G5							
		1JA L05 0YF							

Abb. 1 1: Fahrzeug-Identifizierungsnummer; 2: Fahrzeugtyp, Motorleistung, Getriebe; 3: Motorkennbuchstabe, Getriebekennbuchstabe, Lacknummer, Innenausstattung; 4: Mehr-Ausstattungen, PR-Nummern.

Übergabe-Inspektion wurde durchgeführt am: **27. DEZ. 2014**

Datum der Auslieferung/Erstzulassung: **04. JAN. 2015**





Stempel des Volkswagen Partners

a) Je nachdem, was zuerst eintrifft.

Der Volkswagen Service

Für welche Fahrzeuge gilt dieser Serviceplan

Dieser Serviceplan ist für folgende Fahrzeuge gültig:

- CC
- Golf Sportsvan
- Eos
- Golf Variant
- Golf
- Jetta
- Golf Cabriolet
- Passat
- Tiguan
- Golf GTD
- Passat Variant
- Golf GTE
- Polo
- Golf GTI
- Scirocco
- up!
- The Beetle
- The Beetle Cabriolet
- Touareg
- Touran
- Sharan

Die Bedeutung des Serviceplans

Durch die im Umschlag eingeklebten Fahrzeugdaten Abb. 1 ist sichergestellt, dass Sie jederzeit die richtigen Volkswagen Original Teile® in Ihr Fahrzeug einbauen lassen können. Außerdem ist dadurch festgelegt, welche Service-Art für Ihr Fahrzeug in Frage kommt.

- Im Serviceplan wird die **Erstzulassung** oder das **Auslieferungsdatum**, die **Übergabe-Inspektion**, und damit der Beginn der Gewährleistung für Ihr Fahrzeug bestätigt.
- Der Serviceplan sagt Ihnen, wann welcher Service durchgeführt werden muss. Da die durchzuführenden Serviceumfänge von Fahrzeug zu Fahrzeug variieren, können die fahrzeugindividuellen Tätigkeiten beim Fachbetrieb erfragt werden.
- Ihr Fachbetrieb dokumentiert im Serviceplan alle service-relevanten Arbeiten.

Damit Sie den Serviceplan immer zur Hand haben, wenn Sie ihn brauchen, sollte er im Bordbuch aufbewahrt werden.

Bitte denken Sie auch daran, den Serviceplan beim Verkauf des Fahrzeugs dem nächsten Besitzer mitzugeben.







! WARNUNG
 Unzureichender oder kein Service und das Missachten der Service-Intervalle kann zum Liegenbleiben im Straßenverkehr, zu Unfällen sowie schweren Verletzungen führen.
 • Service-Arbeiten beim Fachbetrieb durchführen lassen.
 • Betriebsanleitung beachten.

! HINWEIS
 Volkswagen ist nicht verantwortlich für Schäden am Fahrzeug, die aufgrund von minderwertigem Kraftstoff, falscher Ölart, unzureichendem Service oder mangelnder Teileverfügbarkeit entstehen.

i Regelmäßige Service-Arbeiten am Fahrzeug dienen nicht nur der Werterhaltung des Fahrzeugs, sondern tragen auch zur Betriebs- und Verkehrssicherheit bei. Lassen Sie deshalb Service-Arbeiten gemäß den Vorgaben der Wartungstabelle durchführen. Ihr Fachbetrieb berät Sie gern.



Service-Nachweis 2

Ja / Nein, durchgeführt wurde:	Ja / Nein, Zusatzarbeiten – Wechsel von:
<input checked="" type="checkbox"/> Ölwechsel-Service	<input type="checkbox"/> AdBlue®
<input checked="" type="checkbox"/> Inspektion	<input type="checkbox"/> Bremsflüssigkeit
<input checked="" type="checkbox"/> mit Motorölwechsel	<input type="checkbox"/> Dieselmotorkraftstofffilter
<input checked="" type="checkbox"/> mit erweitertem Inspektionsumfang	<input checked="" type="checkbox"/> Getriebeöl: DSG®, ATF
<input checked="" type="checkbox"/> LongLife Motoröl verwendet	<input type="checkbox"/> Haldekkupplung: Öl
<input type="checkbox"/> Korrosions- und Dichtheitsprüfung der Erdgasanlage	<input type="checkbox"/> Keilrippenriemen
<input checked="" type="checkbox"/> Prüfung der Scheinwerfer-Einstellung	<input type="checkbox"/> Luftfilterersatz
<input type="checkbox"/> Reparaturempfehlung	<input type="checkbox"/> Reifenfüllflasche (Dichtmittel)
Kundenwunsch	<input checked="" type="checkbox"/> Staub- und Pollenfilterersatz
(auch auf dem Auftrag vermerken)	<input type="checkbox"/> Zahnriemen
Service durchgeführt am: 02.01.17	<input type="checkbox"/> Zündkerzen
bei km-Stand: 76577	<input type="checkbox"/>
Rechnungsnummer:	<input type="checkbox"/>
Service durchgeführt von:	LongLife Mobilitätsgarantie:
  	  
GmbH & Co KG 56470 Bad Marienberg • Bismarckstr. 130 Telefon 026 61 95 50-0 • Fax 026 61 95 50-55 Betr.-Nr. VW/Audi 133-39373, Skoda 5393730	GmbH & Co KG 56470 Bad Marienberg • Bismarckstr. 130 Tel. 0 26 61 / 95 50-0 • Fax 0 26 61 / 95 50-55 Betr.-Nr. VW/Audi 133-39373, Skoda 5393730
Ihre nächsten Service-Termine	Zusatzarbeiten
Nach Service-Intervall-Anzeige	<i>Luftfilter, Kraftstofffilter</i>
am (Datum):	am (Datum):
oder	oder
bei (km-Stand):	bei (km-Stand): 90000

9G0012701SB

Dokumentation der Karosserieprüfung

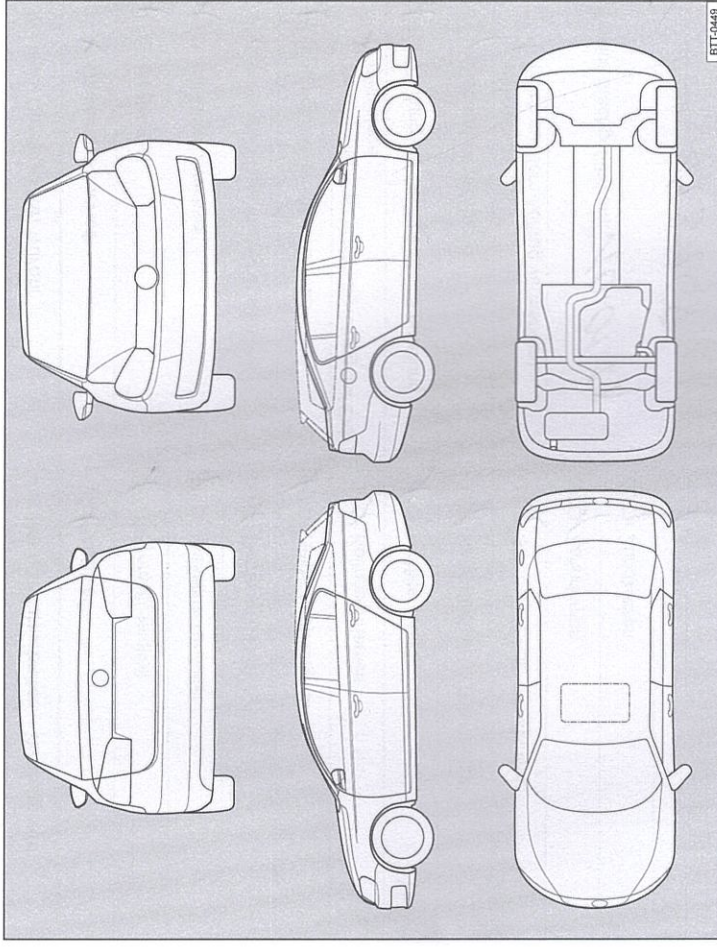



BIT-049





Abb. 4 Prinzipdarstellung. Gilt für alle Fahrzeuge und Karosserieformen.

Ihr Fachbetrieb markiert in Abb. 4 beschädigte Teile durch folgende Symbole:

- ✱ Kratzer
- Beule/Delle
- Korrosion
- △ Steinschlag

Mängel festgestellt?	Ja: <input type="checkbox"/>	Nein: <input type="checkbox"/>
Beschreibung der Mängel:		
  		
Kämpflem GmbH & Co KG 56470 Bad Marienberg • Bismarckstr. 130 Tel. 0 26 61 / 95 50-0 • Fax 0 26 61 / 95 50-55 Betr.-Nr. VW/Audi 133-39373, Skoda 5393730		
		Stempel des Fachbetriebs

Service-Nachweis 3

Ja / Nein. Durchgeführt wurde:	Ja / Nein. Zusatzarbeiten – Wechsel von:
<input checked="" type="checkbox"/> Ölwechsel-Service	<input checked="" type="checkbox"/> AdBlue®
<input checked="" type="checkbox"/> Inspektion	<input checked="" type="checkbox"/> Bremsflüssigkeit
<input checked="" type="checkbox"/> mit Motorölwechsel	<input checked="" type="checkbox"/> Dieselmotorschwanzventil
<input checked="" type="checkbox"/> mit erweitertem Inspektionsumfang	<input checked="" type="checkbox"/> Getriebeöl: DSG®, ATF
<input checked="" type="checkbox"/> LongLife Motoröl verwendet	<input checked="" type="checkbox"/> Haldekupplung: Öl
<input checked="" type="checkbox"/> Korrosions- und Dichtheitsprüfung der Erdgasanlage	<input checked="" type="checkbox"/> Keilrippenriemen
<input checked="" type="checkbox"/> Prüfung der Scheinwerfer-Einstellung	<input checked="" type="checkbox"/> Luftfiltereinsatz
<input checked="" type="checkbox"/> Reparaturempfehlung	<input checked="" type="checkbox"/> Reifenfüllflasche (Dichtmittel)
<input checked="" type="checkbox"/> Kundenwunsch (auch auf dem Auftrag vermerken)	<input checked="" type="checkbox"/> Staub- und Pollenfiltereinsatz
Service durchgeführt am: 10-01-18	<input checked="" type="checkbox"/> Zahnriemen
bei km-Stand: 113 865	<input checked="" type="checkbox"/> Zündkerzen
Rechnungsnummer:	<input checked="" type="checkbox"/>
Service durchgeführt	LongLife Mobilitätsgarantie:
  GmbH & Co KG 56470 Bad Marienberg • Bismarckstr. 130 Tel. 0 26 61 / 95 50-0 • Fax 0 26 61 / 95 50-55 Stempel des Fachbetriebs Betr.-Nr. VW/Audi 133-39373, Skoda 5393730	  GmbH & Co KG 56470 Bad Marienberg • Bismarckstr. 130 Tel. 0 26 61 / 95 50-0 • Fax 0 26 61 / 95 50-55 Stempel des Volkswagen Partners Betr.-Nr. VW/Audi 133-39373, Skoda 5393730
Ihre nächsten Service-Termine	Zusatzarbeiten
nach Service-Intervall-Anzeige	DSG-Ölwechsel, Polka Filter, etc. etc.
am (Datum):	am (Datum): 07.12.19
oder	oder
bei (km-Stand):	bei (km-Stand): 136571

9G00127018B

Dokumentation der Karosserieprüfung







Abb. 5 Prinzipdarstellung. Gilt für alle Fahrzeuge und Karosserieformen.

Ihr Fachbetrieb markiert in Abb. 5 beschädigte Teile durch folgende Symbole:

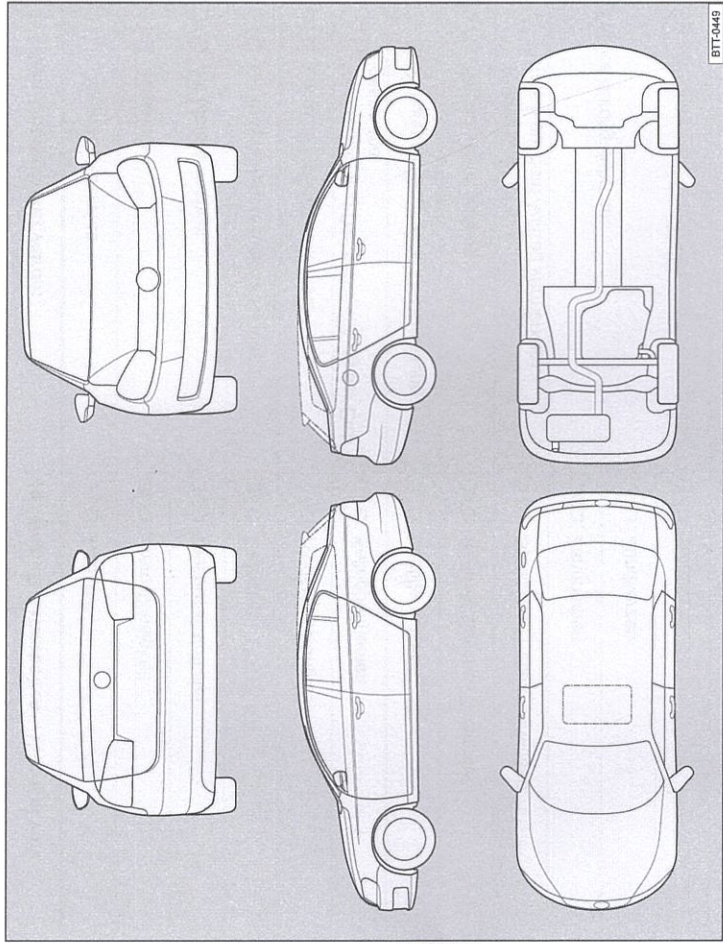
- ✕ Kratzer
- Beule/Delle
- Korrosion
- △ Steinschlag

Mängel festgestellt?	Ja: <input type="checkbox"/>	Nein: <input type="checkbox"/>
Beschreibung der Mängel:		
  		
GmbH & Co KG 56470 Bad Marienberg • Bismarckstr. 130 Tel. 0 26 61 / 95 50-0 • Fax 0 26 61 / 95 50-55 Betr.-Nr. VW/Audi 133-39373, Skoda 5393730		
Stempel des Fachbetriebs		